

KURMANCÎ

rojnameya taybetî ya Enstîtuya kurdî ya Parîsê li ser pirsên zaravê kurmancî

Min ev nivîstî ne ji bo sahibrewacan

Belkî ji bo biçûkêd Kurmancan

Ehmedê Xanî
(Sedsala XVII)

Alavên candiniyê

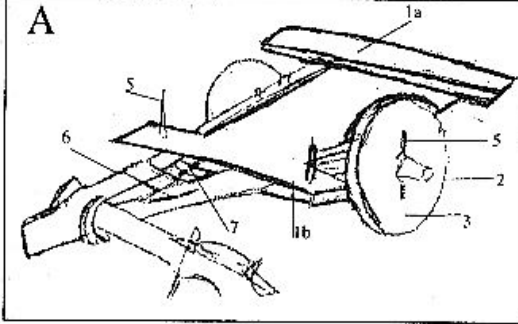

Amadekar : ELÎŞÊR

kurdî	tirkî	fransizî	inglîzî
EREBA GA, GERDÛM A — ji aliyê jor ve kopî	KAGNI üstten görünüşü kağni karöserinin ön ve arkadaki iri ve güçlü tahtasına verilen ad.	CHAR À BOEUF vue d'en haut pièces de bois de dvant et de derrière du char	OXEN CART upper view wooden front and rear parts of a cart
1- a) kopyî paşî b) kopyî pêşî	arka tahta ön tahta	planche de derrière placne de devant	back board fore board
2- toq	tekerlek çemberi	anneau encerclant la roue	ring encircling the wheel
3- maran	tekerleğin ağaçtan gövdesi	roue en bois	wooden wheel
4- akêr (çar lib in)	karöser yük bağlama sırtları	batonnets de fixa- tion de la charge	load fixing bars
5- kursiv	tekerleğin ağaç pimi	boulon en bois de la roue	wooden wheel axle pins
6- mazlix	sürücü oturağı	siège du conducteur	driver's seat
7- çîçirk	urgan veya halat sıkıcı		

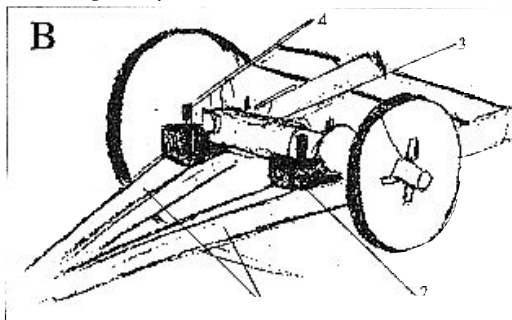

kurdî	tirkî	fransizî	inglîzî
B — ji aliyê binî ve 1- arêx, rexgerdûm 2- balge 3- sirnî 4- akêra sirniyê	alttan görünüşü karöser taşıyıcı dingil yastığı dingil dingil tespit çubukları	vue d'en bas cousin de l'axe axe, arbre fixateurs de l'axe	view from below axle's seating axle, axle-tree axle holding pins

Civîna payîza 1994an

Civîna payîzê di navbera
rojên 5-11 teşrîn 1994an de li
Swêdê, di xwendegeha
Biskops Arnöyê de çêbû.
Bernameya vê civînê, ji
gotûbêjên li ser hin pirsên
rastnivisînê, ferhenga
Pehlewî, devoka Qerejdaxê, ala-
vên çandiniyê, ferhengokên
Mem û Zîn, Roja Nû û termên
hiqûqê pêk hatiye.

Em hin ji encamên vê civînê
di vê hejmara Kurmancî de
diweşînin.

Hevalên ku beşdarî vê civî-
nê bûbûn ev in : Khosrow
Abdollahî (Selmas),
Mizaffer Begzade (Şikak),
Elişêr (Wan), Lutfî Baksî
(Xerzan), Rojen Barnas
(Diyarbakir), Rojan Hazim
(Hekarî), Musa Kaval
(Hekarî), Hemîd Kiliçaslan
(Mêrdîn), Mehmûd Lewendî
(Qerejdax), Kendal Nezan
(Diyarbakir), Zinar Soran
(Dêrik), Veysi Zeydanli
(Bidlîs), Zeynelabidîn Zinar
(Batman) û Reşo Zîlan
(Agirî).

C — paxêl, parxêl, kışke

1- palûl

2- têli

3- kopî

4- sing

5- pêpaxêl

6- punca palûlê

öküz tarafından çekilen kızak

kızağın boyunduruk bağlantı çubukları

yük tutmaya yarayan üst yan kavisli çubuklar

kızak tespit çubukları

kızak tespit çubukları

kızak ayakları

bağlama pimi

traîneau à boeuf

fixateurs du joug du traîneau

tiges de fixation de la charge

fixateurs du traîneau

baguettes de fixation

patins du traîneau

goujon, cheville

oxen sledge

sledge yoke harness

load fixing rods

sledge cross members

sledge fixing wands

sledge skates

dowel

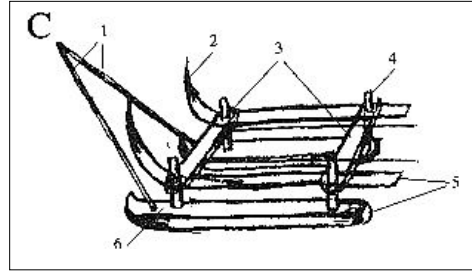
**D — dirgan, çarguh, yaba şene (melhêba hesinî)**

1- destî, destik

2- guhmelhêb

sap

yaba kulağı

fourche

manche

fourchon

fork

handle

tines of the fork

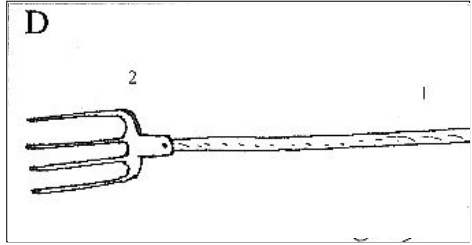

E — melhêb

1- destî

2- guhmelhêb

ağaç yaba

sap

yaba kulağı

fourche en bois

manche

fourchon

wooden fork

handle

tines of the fork

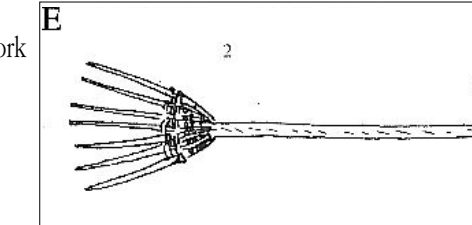
**F — mehî, malî, şapanê**

1- şivmehî

2- darmehî

3- guhmehî

4- palûl

tapan

tapan çubuğu

tapan ağacı

tapan kulakçığı

tapanı boyunduruğa bağlayan çubuklar

rouleau

tige du rouleau

traverse

montant du rouleau

tige du joug

roller

roller's rod

roller's cross-piece

roller's strut

yoke's rods

G — kam, moşene

1- rista kamê

2- diran, berheste yan

arbeşk (ji hesin)

döven

çekme zinciri

döven dişî

fléau

chaîne de traction

dent du fléau

flail

traction chain

flail's serrations

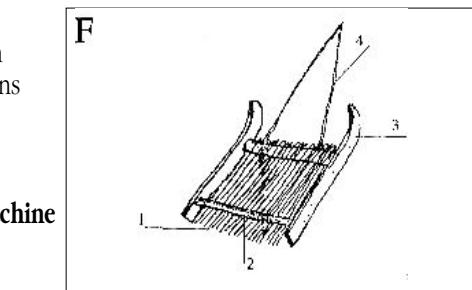
**H — cercere, cencere**

1- ling, rexencer

2, 3- navpîrk

4- tevşû, devbir

harman döven

ayak

köprücük

döven bıçağı

batteuse

monture de la batteuse

traversine

lame de la batteuse

threshing machine

side strut

strut

threshing machine's blade

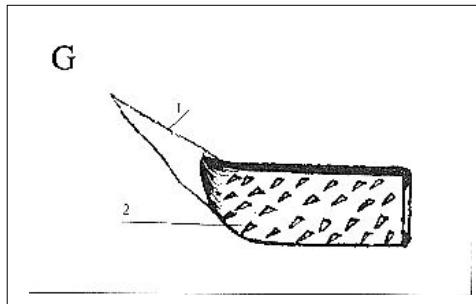
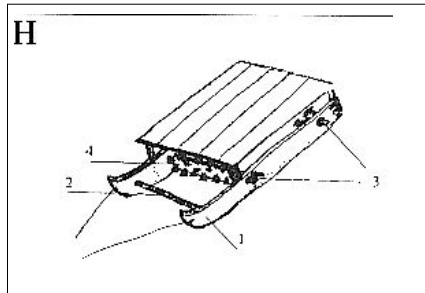
H

Pehlewî û Kurmancî

- II -

Amadekar : Rojen BARNAS

Transkrîpsiyona Pehlewî
û xwendîna wê

Kurmancîya
îroyîn

Fransizî

Îngilîzî

A

a = e

1. a) a (e) ya serî di kurmancî de nîne an jî ketiye :

abar [N: bar] (eber)	ber	sur, au-dessus	up, on, over
abaxsâyōdan, abaxsây- / [N: baxsûdan, baxsây-] (bexşûden, bexşay)	bexşîn, bexş-	pardonner, avoir pitié de	forgive, have mercy on
abê [N: bē] (ebê,/ ebî, bê / bî)	bê	sans	without, -less
abēbar [N: bēbar] (bēber)	bēber (stewr)	stérile, infécond	fruitless
abēgumān (ebēguman)	bēguman	certainement	without doubt, certain
abēgumanîh (ebēgumanîh)	bēgumanî	certitude	certainty
aswār [N: suwār] (suwar)	siwar	cavalier	horseman, rider
awērān [N: wērān]	wērān	désolé, en ruines	desolate, ruined

1. b) a (e) ya serî di kurmancî de nîne an ketiye û hin bêdeng jî cuda ne an jî guherîne :

abāg [N: (a)bā] ((e)ba)	ba, bal (cem)	avec	with
abāy- [N: bāyēd] (ebay / bayêd)	vîn / vêtin, vê- (divê, dibê)	il faut, il est nécessaire de	it is necessary, must
abēōs [N: bēhōs] (ebēoş)	bêhiş	inconscient	senseless, unconscious
abē-rah (ebêreh)	bêrê (≈)	pécheur	erring
abē-winah (ebê-winah)	bêgune(h)	innocent	innocent
asēm [N: sēm] ((e)sēm / sîm)	zîv, sîm	argent	silver
aburnāy [N: burnā] (burna)	virnî (≈)	mineur, enfant	under age, child

2. a) [h] di kurmancî de hatiye serê bêjeyê an di destpêkê de ji xwe hebiye:

anār (enar)	hinar	grenade	pomegranate
and (end)	hind, hinde, hingî	autant, beaucoup	so much, many
andak (endek)	hindik	peu, quelques	little, few
asp (esp)	hesp	cheval	horse
ast(ag) / hasta (esteg / heste)	hestî	os, noyau (fruit)	bone; (fruit) stone

2. b) Awayên bi [h] û bê [h] jî di kurmancî de hene :

afrōşag (efroşeg)	evrîşk, hevrişk [≈]	confiserie à base de farine, beurre et miel	a sweet meat made of flour, butter and honey
-------------------	---------------------	--	---

3. a = e

==>

bê:

a (e)	[ê=>(bi+ê=bê, bêy)]	préfixe privatif a-	privative prefix, un-, -less
-------	---------------------	---------------------	---------------------------------

a-bahr (e-behr)	bêpar, bêbehr	privé de	portionless, deprived
a-bun (e-bun)	bêbin	sans	baseless
a-čār (e-çar)	naçar	inévitabile	inevitable
a-dād (e-dad)	bêdad	illégal, injuste	illegal, unjust
a-dard (e-derd)	bêderd	indolore	painless
a-sar (e-ser)	bêser (û bêbin)	sans fin, interminable	endless
4. a = e			
abnūs[N. ābnūs](ebnūs / abnūs)	ebanos	ébène	ebony
abr (ebr)	ewr, hewr	nuage	cloud
abrāz [N. afrāz] (ebraz / efraz)	evraz, hevraz	montée	acclivity
abrêšom (ebrêšom)	evrîšim, hevvrîšim	soie	silk
afsān[N. afsāna] (efsan / e)	efsane	histoire, fable	story, fable
almās(t) [N.almās] (elmas(t))	almast, elmas	acier, diamant	steel, diamond
amā [N.mā] (ema / ma)	em, me	nous	we, us
anīg [N.pêšānō] (enî / pêšanî)	enî	front	front, forehead
anjîr (encîr)	encîr, hejîr, hêjîr	figue	fig
awestād[N.ōstād] (ewistad / ostad)	osta, hosta, hoste, westa	maître (artisan)	master (craftsman)
æ = a			
ā (a)	a	pronom	pronoun
āb (ab)	av	eau	water
ābād (abad)	ava	populeux, florissant, prospère	populous, thriving, prosperous
ābādih (abadih)	avahî, avayî	prospérité	prosperity
āb-dān (ab-dan)	avdank	arrosoir, récipient à eau	water-holder
ābus, -tan[N.ābestan] (abus, abusten / abisten)	avis	enceinte	pregnant
āb-zan (ab-zen)	avjen (≈)	bain	bath
ādur [N. ādar] (adur / ader)	agir, ar	feu, le dieu «Feu»; 9ème mois du calan- drier, neuvième	fire; the god “Fire”; cal. 9th month; 9th day
āfrāh (afrah)	fêr kirin (hîn kirin)	enseignement, doctrine	teaching, doctrine
āgāhîh (agahîh)	agahî	savoir, connaissance	knowledge
ālag (aleg)	alî	côté	side
ālūdag (alūdeg)	lewt, lewitî	souillé, pollué	defiled, polluted
ālūh (alūh)	eylo, elih	aigle	eagle
āsān (asan)	hêsa, hêsan, asan	calme, paisible	easy, peaceful
āškārāg[N. āškārā] (aškara(g))	aškere, aškera	évident, manifeste	obvious, evident
āškōb [N. āškō(b)] (aško)	aškî [≈]	toit, plafond	roof, ceiling
ātaxš [N. ātaš / Avesta. ātarš] (atexš / atex / atersš)	ateš [e.k.]	feu	fire
āzādih (azadih)	azadî	liberté, gratitude, remerciement	freedom, gratitude, thanks
āzār (azar)	azar	tourment	torment
B			
bālîš (balîš)	balîšne, balîš, balîv	coussin, oreiller	cushion, pillow
-bān (-ban)	-van	suffixe -ien, -eur	-keeper, -guard

bandag (bendeg)	bende, benî	serviteur	servant
bār-jāmag (bar-cameg)	cemik, cemikê bar	besace	saddle-bag
bêl [M=byrl] (bêl /bwîr)	bêr	pelle	spade
bêlûr [N. bilûr] (bêlûr /bilûr)	belûr, bilûr	crystal	crystal
bistag [N. busta] (bisteg /buste)	findiq, bindeq	noisette	hazelnut
brād(brad)	bra	frère	brother
brîstan, brêz-(brîsten, brêz-)	birastin, birêj-	rôtir	roast
brûg[N. abrû] (brûg / ebrû)	brû, brî	sourcil	(eye) brow
bûdan (bûden)	bûn	être	be, become
buland (bulend)	bilind	haut	high
bun (bun)	bin	base, fond, fondation	base, foundation, bottom
burdan, bar- (burden / ber-)	birin, b-	porter, meener, conduire	carry, bear, take, endure
burg (=Er: burc) (burg)	birc	tour, bourg	tower
burîdan, bur- [N.brîdan]	birrîn, birr-	couper	cut
(burîden, bur- / brîden)			
buş (buş)	bijî (ya hespê/şêr w.d)	crinière	mane
but (but)	pût, but	idole, Boudha	Buddha, idol
<hr/>			
ĉ = ç			
ĉādur (çadur)	çadir	tente	sheet, veil
ĉahār (çehar)	çar	quatre	four
ĉahārdah (çehardeh)	çardeh	quatorze	fourteen
ĉahārpāy[N. çār wāl] (çeharpay / çarwa)	çarpê	quadripiède	quadruped
ĉakuč [N. çakuš] (çakuç /çakuş)	çakûç	marteau	hammer
ĉār / ĉārag (çar /çareg)	çare	moyen, remède	means, remedy
ĉarag (çereg)	çêre, çere	pâturage, prairie	pasture, grazing, flock
ĉatrang => (Er. šatranj) (çetreng)	setreng	échecs	chess
ĉē [N. çî] (çê /çi)	çi	quoi, que	what, which
ĉē (çê)	çi (ji bo çi)	à cause, comme	for, because, since, as, that
ĉērāy (çêray /çiray)	çire, çira (çima)	pourquoi	for what, why
ĉehel [N.çihil] (çehel /çihil)	çil, çel	quarante	forty
ĉîdan, çîn- (çîden, çîn-)	çinîn, çin-	ramasser, amasser, rassembler, empiler	gather, pile up
çîhr (çihr)	cir	forme, silhouette, apparence, visage	form, shape, appearance, face
çîhr(ag) (çihr(eg))	çirig (esil)	semence, origine; nature, essence	seed, origin; nature, essence
çim (çim)	çima [≈ / ≠]	raison, cause, but, signification	reason, cause, purpose, meaning
çimrāy (çimray)	çima?, çira?	pourquoi ?	why ?
çiray (çirey)	çira	lampe	lamp
çöb (çob)	ço, çov	bois, bâton	wood, stick
<hr/>			
D			
dādan, dah-(daden, deh-)	dan, d-	1. donner, 2. créer	1. give; 2.create.
dah (deh)	deh	dix	ten
dahigān [N. dihgān] (dehigan, dihgan)	dehqan, dehkan [e.k.]	paysan, campagnard	countryman, farmer
dahom (dehom)	dehem	dixième	tenth

dāmād (damad)	zava	jeune marié, gendre	bridegroom, son-in-law
dandān (dendan)	didan, diran	dent	tooth
darzīg [N. darzî] (derzîg / derzî)	terzî	tailleur	tailor
dastag (deste)	deste	botte, ballot, bouquet, groupe	bunch, bundle, group
dast-kārîh (dest-karîh)	destkarî	travail manuel,	handiwork
dast-şōy (dest-şoy)	destşo [≠]	urinoir	urinate
dawāl (dewal)	dewl, dûl	cuir, peau	leather, skin
dawāl (dewal)	dewlok [e.k.]	supercherie, tromperie, duperie	deceit, trickery
dēnēg [N. dînî] (dênî / dînî)	dînî, dîndar	religieux	religious
didom (didom)	dido, duyem	second, deuxième	second
dō [N. du] (do / du)	du, dido	deux	two
dōstîh	(dostîh) dostî	amitié, amour	friendship, love
drahm / dir(h)am (drehm/dir(h)em)	dirhem, dirav	drachme	drachm
drayā(b) [N. daryā(b)] (dreyā(b) / deryā(b))	derya	mer	sea
drāz [N. dirāz] (draz / diraz)	dirêj	long	long
drō [N. darō] (dro / derox)	diro, direw, derew	mensonge, tromperie	lie, deceit
drustîh [N. durustîh] (drustîh / durustîh)	dirustî	justesse, droiture	1) righteousness, 2) health
dūd (dûd)	dû	fumée	smoke
dum(b)	dûv	queue	tail
duşmen [N. duşman] (duşmin/duşmen)	dijmin	ennemi	enemy
duşmenîh (duşminîh)	dijminî	inimitié	enemity
duşmenādîh (duşminādîh)	dijminatî	inimitié, hostilité	enemity, hostility
duşox (duşox)	dojeh	enfer	hell
duşwār (duşwar)	dijwar	difficile, désagréable	difficult, disagreeable
duşwārîh (duşwarîh)	dijwarî	difficulté	difficulty, trouble, misfortune
duxt (duxt)	dot-(dotmam, dotmîr)	filles	daughter
duz (d) (duz / duzd)	diz	voleur	thief
duz (d)îh (duzdîh / duzîh)	dizî	vol	theft
dwāzdah (dwazdeh)	dwazdeh	douze	twelve
E			
ê (ê)	ê	particule indiquant le temps présent au mode optatif	particle giving the present tense optative sense
êbārag [N. êwār] (êbareg / êwar)	êvar	soir	evening
êç [N. hêç] (êç / hêç)	hêç, hîç	aucun	not any
êdar (êder)	ev der, vê derê	ici	here
êmêd (êmêd)	umîd, hêvî, imûd	espoir	hope
-ên [N. -în] (-ên / -în)	-în	suffixe formant des objectifs de subs- tance ou de qualité	suffix forming adjectives of ma- terial or quality
êwāz (êwaz)	awaz	mot, parole	word, utterance
ê(w)-çand (ê(w)-çend)	ewçend	quelques (uns)	some, a few
êwên [N. ayîn] (êwên / ayîn)	ayîn	manière, coutume, forme, propriété	manner, custom, form, propriety

ēwēnag [N. āyōna] (êwêneg / ayîna)	eyne, neynik	miroire	mirror
ēw-tāg [N.yaktā] (êw-tag / yekta)	yekta, êkta	seul, individuel	alone, single, individual
ēzm [N. hēzum] (êzm / hêzum)	êzing	bûche, combustible	firewood, fuel
F			
frahang[N. farhang] (freheng/ferheng)	ferheng [≠]	éducation, savoir	education, knowledge
filāsōfā (filasofa)	filozof	philosophe	philosopher
framādār (fremadar)	fermandar	commandant, chef, dirigeant	commander, ruler, chief
framānburdār [N. farmānburdār] (fremanburdar / fermanburdar)	fermanber	obéissant, soumis	obedient, submissive
frāx [N. farāx] (frax / ferax)	fireh, fere	large, spacieux, ample, prospère	large, wide, spacious, ample, prosperous
frazānag [N. farzāna] (frezaneg / ferzane)	zana, zane	sage, intelligent	wise, intelligent
frazand [N. farzand] (frezend / ferzend)	Ferzende (nav)	enfant, fils, descendant	child, son, offspring
frēb [N. firēb](frêb / firêb)	virr	tromperie, supercherie	deceit, deception
frēstag [N. firīsta] (frêşteg / firīşte)	ferīşte, firīşte	apôtre, ange	apostle, angel
frēz (frêz)	ferz	devoir, obligation	duty, obligation
frōxtan, frō(x)ş- (froxten, fro(x)ş-)	firotin, froş-	vendre	sell
fruşag [N.furşa] (fruşeg/furşe)	firo, fru	piqûres d'abeilles	beestings
G			
gādan, gāy- (gaden, gay-)	gan, gê-	copuler	copulate with
galōg [N.gulō] (gelog, gulo)	galok, gewrî	gorge	throat
gandagîh (gandagîh)	genî	puanteur	stench
gandum (gendum)	genim	blé	wheat
-gār (-gar)	-kar	suffixe formant des noms d'acteurs	suffix forming actor nouns
garānîh (geranîh)	giranî	pesanteur, lourdeur	heaviness, weight
gardîdan, gard- (gerdîden, gerd-)	gerîn, ger-	tourner, se tourner	turn, revolve
garmîh (germîh)	germî	chaleur	warmth, heat
garm-ābag (germ-abeg)	germav (≈)	bains, thermes	thermal baths
ğarrānāg (ğerranag)	xurrînî	tonnerre	thunder
gāw (gaw)	ga	boeuf, taureau	ox, bull, cow
gāw-mêş [N. gā(w)mêş] (gaw-mêş, ga(w)-mêş)	gamêş	buffle	buffalo
gazāg (gezag)	gezek	âpre, perçant, piquant	biting
gazîdan, gaz- (gezîden, gez-)	gestin, gez-	mordre, piquer	bite, sting
gêhān [N. gihān, jahān] (gêhan / gihan, cehan)	cihan	monde	world
gêhānîg (gêhanîg)	cihanî	terrestre, mortel	worldly, mortal
-gēn [N. -gîn] (-gên, -gîn)	-gîn	suffixe formant des adjectifs de qualité	suffix forming adjectives of quality
gēs [N. gēsū] (gês, gêsû)	kezî	boucles, mèches	curls, locks
gētîg [N. gētî] (gêtîg, gêtî)	gîtî	1. le monde terrestre 2. terrestre	1. the material world; 2. worldly

gilag (gileg)	gilî	plainte, lamantation	complaint, lamentation
gişnîz (gişnîz)	gişnîj, kişnîş	coriandre	coriander
gōgird (gogird)	gogird, kirkût	soufre	sulphur
gōhr [N.gawhar] (gohr,gewher)	gewher	substance, essence, nature; bijou; lignée	substance, essence, nature; jewel; lineage
gōş (goş)	guh, goş	oreille	ear
gōşag (goşeg)	goşe, koşe	coin, angle	corner
gōşwār (goşwar)	guhar	boucle et d'oreille	ear-ring
gōy (goy)	go, gog	balle	ball
gōz (goz)	gûz	noix	walnut
girāmîh (giramîh)	giramî	affection, respect	affection, respect
graw [N. giraw] (grew, girew)	girew, gerew	gage, caution	pledge, security
grih [N. girih] (grih, girîh)	girê(k)	noeud	knot
grîw (grîw)	gewrî	cou, gorge	neck, throat
grîwag [N. giriwa] (grîweg, giriwe)	gir	colline, arête, crête	hill, ridge
grîyîstan, grîy- (griyîsten, griy-)	girîn, girî-	pleurer	weep, cry
grōh [N.gurîh] (groh, guroh)	girûh [e.k]	groupe, foule	group, crowd
guftan, gî(w)- [N. go(y)-]	gotin, bêj-	dire, parler	say, speak
(guften, go(w)- / go(y))			
gûh (gûh)	gû	crottin, exérements	dung, excrement
gund (gund)	gun, gunik	testicule	testicle
gurg (gurg)	gur, gurg	loup	wolf
gyāg [N. jāy] (gyag, cay)	cî, cih	place, endroit	place
gyānîg (gyanîg)	giyanî	spirituel, vital	spiritual; vital
H			
hād (had)	hê, ha, hêjî	encore, alors	now, then, that is
haftād (heftad)	heftê	soixante-dix	seventy
haftag [N.hafta] (hefteg/hefte)	hefte	semaine	week
haftār [N.kaftār] (heftar/keftar)	keftar, heftyar	hyène	hyena
haftdah [N.hifdah] (heftdeh / hifdeh)	hevdeh, hivdeh	dix-sept	seventeen
hamāg [N.hama](hemag/heme)	hemî, hemû	tout, tous	all
hamagîh (hemegîh)	hemûyî	totalité, universalité	totality, universality
hamāl (hemal)	heval	égal, pair, camarade	equal, peer, comrade
hambadîg (hembedîg)	hember	rival, adversaire	opponent, adversary
hambān [N.anbān] (hemban / enban)	hevan, heban, himban	sacoche en peau	skin bag
hambānd (hemband)	hevbend	connexe	connected
hambār [N.anbār] (hembar / enbar)	embar	dépot, entrepot	store
hambastan, hambah-	kambax kirin	s'écrouler, tomber	collapse, fall
(hembesten, hembeh-)			
hambāy (hembay)	hempa	compagnon, partenaire, adversaire	companion, partner; adversary
ham-kār (hem-kar)	hevkar	collaborateur	collaborator
ham-pursag (hem-purseg)	(ji) hev pirsîn	consultation	consulting
hamtāg [N.hamtā] (hemtag/hemta)	hemta, hevta	égal, pair	equal, peer
handām [N.andām] (hendam/endam)	endam	membre	member
handaxtan, handāz-	endaz, endaze	projeter, attribuer,	plan, allot,
(hendexten, hendaz-)		considérer, juger	reckon, judge
hangām (hengam)	hingê, hînga	moment, occasion	time, occasion

hanjām [N.anjām] (hencam / encam)	encam	fin, achèvement, issue	end, completion, outcome
harg [Er. xarj, xarāj] (herg / xerc, xerac)	xerc, xerac	devoir, tribut, travail, effort	duty, tribute, work, effort
haşāgird [N.şāgird] (heşagird / şagird)	şagird, şagirt	disciple, élève	disciple, pupil
haştad (heştad)	heştê	quatre-vingt	eighty
haştadah (heştdeh)	hejdeh, hijdeh	dix -huit	eighteen
hāwan (hawen)	hawin, hawan	mortier	a mortar
haxt (hext)	hêt	cuisse, hanche	thigh, haunch, hip
hazār (hezar)	hezar, hizar	mille	thousand
hiştan, hil-(hiştan, hil)	hiştin, hêl-	laisser, pardonner	let, leave, pardon, set, appoint
hixr (hixr)	rêx, rîx	excrément	excrement
Hrîm [N.Rûm](hrom/rûm)	Horom, Rom	Byzance, Rome	Byzantium, Rome
huşk [N.xuşk] (huşk / xuşk)	hişk	sec	dry
I			
im-(im-)	î- {îroj / îşev / îsal}	ce, ceci	this
imrōz (imroz)	ev-{levro/evşev/evsal}	aujourd'hui	today
J = C			
Jahūd [N.juhūd](cehūd / cuhūd)	cihû, cuhî	juif	Jew
jaşn (ceşn)	cejn	célébration, festival	celebration, festival
jaw (cew)	ceh	orge	barley
jawēn [N.jawîn](cewên / cewîn)	cehîn	d'orge	made of barley
juxt [N.juft] (cuxt / cuft)	cot, cuxt	paire, couple	pair, couple
K			
ka [N. kî] (ke /kî)	ku, ko	si, puisque, lorsque	when, if, since
kabārag (kebareg)	kewar	conteneur, récipient	container
kabk (kebk)	kew	perdrix	partridge
kabōd (kebod)	kevok	gris-bleu; pigeon	grey-blue; pigeon
kadbānūg [N. kadbānū]	kebanî, kevanî,	maîtresse	mistress, lady
(kedbanûg /kedbanû)	kabanî	de maison	of the house
kadîg (kedîg)	kedî, kehî	domestique, serviteur	domestic; servant
kafç (kefç)	kepçe	louche, écumoire	ladle, skimmer
kafçag (kefçeg)	kefçî, kevçî	cuillère	spoon
kafşgar (kefşger)	koşkar, goşkar	cordonnier	shoemaker
kaftan (keften)	ketin, keftin	tomber	fall
kāh (kah)	ka	paille	chaff, straw
kamān (keman)	kevan	arc	bow
kamar (kemer)	kember, kemer	taille, ceinture	waist, belt, girdle
kard (kerd)	kir	action, sujet, affaire	action, matter, affair
kārd (kard)	kêr	couteau	knife
kārdāg (kardag)	gerrek, gerrok	voyageur, vagabond, nomade	traveller, wan- derer, migrant

kardan (kerden)	kirin, kirdin	faire, agir, exécuter, accomplir	do, make, act, perform
karg (kerge)	kergedan	rhinocéros	rhinoceros
kāskēnēn (kaskēnēn)	keskîn, keskînî	bleu-vert; en lapis-lazuli	blue-green; of lapis lazuli
kayk (keyk)	kêç	suce	flea
kēnwar [N.kînawar] (kênwer/kînewer)	kîndar	vengeur, vindicatif	vengeful, vindictive
kēsar (kêser)	qeyser	César	Caesar
kēs (kêş)	(xîret)kêş, (cir)kêş	dogme, foi (en particulier pour les non Mazdéens)	dogma, faith (especially non-Mazdean)
kēşîdan, keş-[N.kaşîdan] (kêşîden, kêş- /keşîden)	kişandin, kiş-, kêşandin	tirer, traîner, arracher	pull, draw
kirm (kirm)	kurm, kurmik, kirm	ver, serpent	worm, serpent
kōdak (kodek)	kodek, gede, kudik	jeune, petit; bébé	young, small; baby
kōfîg [N.kōhî](kofîg/kohî)	kovî, kûvî	sauvage, montagne	wild, mountain
kōftan, kōb- (koften, kob)	kutan, kut-, qutan	battre, piler, écraser	beat, pound, crush
kulaçag [N.kulîça] (kuleçeg /kulîçe)	kulîçe, kulînce (çorek)	petit pain rond	small, round bun
kulang (kuleng)	kuling	grue	crane
kûn (kûn)	qûn	croupe, fesses, derrière, anus	rump, buttocks, anus
kunjîd (kuncîd)	kuncî	sésame	sesame
kurrag (kurreg)	kurîk, kurî	poulain	foal, colt
kuştan, kuş-(kuştan, kuş)	kuştin, kuj-	tuer	kill

L

lab (leb)	lêv	lèvre	lip
lābag [N.lāba](labeg /labe)	lava , lavayî	supplication	supplication
lābakkar (labekker)	lavakar	suppliant	suppliant

ŞANEK :

[≈]	maneya gotinê ya kurmancî bi ya îngîlîzî re têkildar e, lê ne wek hev e.
[≠]	maneya gotinê ya kurmancî an bi ya îngîlîzî re dijmane ye an jî lê nanihêre.
[f]	maneya gotinê ya kurmancî an bi ya pahlewî re dijmane ye an jî lê nanihêre di edebiyata klasîk de.
[e.k.]	
=====	
a (e) => ê	mard / mêr, nar / nêr
b => v	āb / av
b => w	abr / ewr
d => z	dāmād / zava
f => v	frêb / virr
g => c	gāh, / cih, cî
s => z	sîm / zîv
m => v	sîm / zîv
ş => j	duşmen / dijmin, duşox / dogeh, duşwar / dijwar
h li pêşiya dengdaran =>	āsān / hêsa, asp / hesp, anjōr / hêjîr, andak / hindik, anār / hinar
k => q	pākōzag / paqij, pondik / findiq, bindeq, pistag/ fistic
w => b	warān / beran, warāz / beraz

Çend pirsên rastnivîsê

Reşo ZÎLAN

Pirsa rastnivîsîna zimanekî, bê guman, pirseke gelekî girîng e û ji bo çareserkirina wê jî demek divê. Hindek ji wan pirsgrêkan jî destpêka nivîsandina zimanekî de û hindek jî piştê û di nav herikîna zemên û pêşdeçûna zimên de hatine pêş. Îro gelek zimanên standardîzebûyî jî her di vê pirsê de xwedî pirsgrêk in û ji bo çareserîya wan timî gavina diavêjin.

Zimanê me, ku serpêhatiya wî dîrokeke dûr û dirêj pêk tîne û xwedî taybetmendiyên xweser e, ji van pirsgrêkên aloz ne şûstî ye. Pirsra rastnivîsîna wî jî hewceyî çareserkirinekê ye. Ji ber vê yekê jî, ev pirs yek ji xalên girîng yên civnîna li ser zimanê kurdî ya zaravayê kurmançî pêk tîne.

Di van civnîna de, lêhûmêrîn û gotûbêjên lidarkefî hêdî hêdî digihêjin encam û pêwistiya zelalkirinekê. Di vê benda han de, em ew çend xalên ku gihîştine encam û dongiyekê berpêşî xwandevanan dikin.

I. Pirsra rastnivîsîna pirtikên tewangê

A) Di navên taybetî de

Herweku tete zanîn, navdêr di zimanê me de tete tewandin. Li gor qesd û mebesta hevokê, hin pirtik bi navdêran ve tete nûsandin da ku wê meramê binim zimên. Bo nimûne, gava em dibêjin, «ez Gulbînê dibînim», pirtika tewanga me ku li vir «ê» ye, bi navdêr ve tete zeliqandin ku ew jî li vir «Gulbîn» e. Navê mirovekê ye.

Di van salên dawîn de, ji ber nezanîn û nexwandewariya zimanê xwe, hin kes di dema nivîsandinê de wê pirtika tewangê bi alikariya apostrofeke jî navdêr vediqetînin. Ango wek «Gulbînê» dinivîsîn, ku jî kok şaş e û tişteki ne li rê ye.

Heçî nişandeka apostrofê ye, li gor zimanan, xwedî hin kar û wezîfeyan e. Bo nimûne, ew kar û wezîfeyên wek jêveqetandinê, ketina tîpekê yan çend tîpan, forma genîvê û hwd tîne çîh.

Di zimanê me de, ew di nivîsînê de bêtir jî bo ketina tîpekê yan jî çend tîpan, kurtkirin û pevnûsandina daçekên hevedudanî ku bi karên têvel radibin, tete bi kar anîn. Ev yek jî bêtir di tiştên zargotinî, stran û helbestan de, da ku kêşa stran û helbestê nehête têkdan, tete pêş.

Wek di strana Remzo de :

*Rêka Midyatê teng e
Paçê Remzo heftreng e
Ramîsanek bîde min
Êvar e l'min dereng e.*

Heke «l'min» ya li vir, wek «li min» bihata nivîsîn û stranbêj ew welê bi lêv bikira dê kêşa wê ne sazkar bûya. Hejmara kiteyan nema dibû 7, lê dibû 8. Ji ber vê yekê, da ku kêş sazkar û bilêvkirin û awaza wê bi aheng û harmonîk be, stranbêj mecbûr dimîne, ku «li min» ya ji du kiteyan pêk hatî, bike yek kîte û wê bi lez wek «l'min» bi lêv bike. Ev yeka han ne bi tenê di stranên me yên klasîk û zargotinî de tete pêş, lê belê di helbestên me yên klasîk û nûjen de jî.

Di rewşa îro de, di pirsra rastnivîsîna pirtikên navdêrên jîmaran de, tevlihevî û aloziyeke yekcar mezin heye.

B) Di navdêrên jîmaran de

Di zimanê me de, ne bi tenê navên tişt û miştan navdêr in û xwedî zayend in. Lê belê, navên jîmaran (reçem) jî navdêr in û her yek ji wan jî xwedî zayendekê ne. Ji lewre jî, dema ku ew dikevîne hevokê, divê ew li gor qesd û mebesta hevokê bêne tewandin. Bê tewardin, ew nikarin kam û merama hevokê bi serrastî berpêş bikin.

Di warê zayendên jîmaran de tiştê hewceyî gotinê ev e, ku jîmara «1» (yek)ê, mê lê yên din hemû jî nêr in. Tewandina wan jî divê li gor çîh û halê wan yê di hevokê de be da ku di gel mebesta hevokê rêk bikeve.

Heçî jîmara «1» (yek)ê ye, ew di hin devokên kurmançî de, bi taybetî jî di dema bikaranîna rojên mehan de, dibe nêr. Bo nimûne; ji dêl ve «yeka meha hezîranê», dibêjin «yekê meha hezîranê».

Wek hate gotin, di dema nivîsandina jîmaran de, pêwîst e, ku ew li gor çîh û halê di hevokê de bêne tewandin. Heke em di rewşeke weha de jîmaran ne bi reçekmî, lê bi tîpkî binivîsîn, çu tişteki ku mirov li ser bixave, tune ye. Ji ber ku ew jîmar di gel pirtikên tewanga xwe tîne nivîsîn û ji hev nahêne veqetandin. Wek: «Zarok hê nikarin heta sedî bihejmêrin».

Di vê hevokê de, ji ber ku navdêra «sed» nêr e, divê tewanga wê di vî halî de «î» be. Vêca di nivîsînê de em nikarin vê «î» ya han jî navdêrê veqetînin û wê jê cuda binivîsîn. Ji lewre jî ew divê wek «sedî» li qelemê keve. Lê belê, pirs ew e, ku gava ev navdêr ne bi tîpkî, lê bi jîmarkî (reçekmî) bête nivîsîn, divê çilo li qelemê keve. Di nivîsarên kurmançî de, heta niha çend nimûne hatine pêş.

Ya yekê : Bêî pevzeliqandina pirtika tewangê, bi tenê wek «100» nivîsîn e. Bê guman, ev jî aliyê rêzimana kurmançî ve, ne rast û serrast e. Ji ber ku di

zaravayê kurmançî de navdêr hemû xwedî zayend in û pêdiviya tewandina wan tişteki mecbûrî ye. Ji lewre jî, bi vî awayî nivîsîn, pêpeskirina bingeheke girîng ya rêzimanî ye.

Ya didwan : Bi apostrofê veqetandina pirtika tewangê û wek «100î» nivîsîn e. Herweki di xala jorin e jî hate çel kirin, apostrof bi karekî din radibe û ev pirtika han ya «î»yê jî, bi navdêr ve ye û jê nahête veqetandin.

Ya sisyan : Piştî navberekê her yekser li pey jîmarê, bêî çu nişandekê pê ve be, wek «100 î» nivîsandina wê ye. Di awayê vî rastnivîsînê de jî, ku nivîsarên rehmetî mir Bedirxanan jî her bi vî rengî ne, çewtiya heylî dîsan vedigere ser pirsra jî navdêrê veqetandina pirtikên tewangê ye û ji lewre jî rexne dixwe.

Ya çaran : Bi nişandeka tîre (-)yê ew wek «100î» nivîsîn e, ku bêtir jî aliyê Kurdên kevnesovyetistanê ve tete bi kar anîn. Herwisan min bi xwe jî bervederîya wê yekê dikir, ku ew bi vî celebî bête nivîsîn.

Piştî gotûbêj û lêhûrbûneke kûr û dûr, bawerîya ku ji bo me peyda bû, ev nişandeka han ya tîreyê, ku ew bi xwe jî bi gelek karên têvel radibe, ne hewceyî nivîsînê ye. Madem ku ya herî girîng ew e, ku divê em navdêrê li gor çîh û halê wê yê di hevokê de bitewînin û sedî sed pirtika tewangê binivîsîn, vêca çêtir e, ku ew her yekser di gel jîmaran bête nivîsîn. Bêî ku çu nişandekê yan jî navberekê bête bi kar anîn. Ango wê wek «100î» binivîsîn. Bi riya rakirina tîre û nişandekên din, hem di lezahiya nivîsînê de rihetiyek peyda dibe û hem jî em ji sergêjyên din xelas dibin.

Bi vî rengî em çêtir dibînin, ku ji vir û ha de, herwek di van çend nimûneyên jêrin de jî xuya dibin, pirsra rastnivîsîna pirtikên tewangên jîmaran weha binivîsîn:

Keça me hê 4ê xwe danegirtîye.

Em ê di 22yê meha tebaxê de li Serdestê bin.

Dayîka Keviyê ne di rêza 3yan, lê di yan 5an de rûniştibû.

Salvegera 49emîn ya komara Mehabadê nêzik e.

Wî ne dereceya 1emîn lê ya 3hemîn bir.

Zorgîn û Sévê di sala 1985an de hatibûn serdana me.

- Te got çî sal ? Sala 1983yan ? Na, ne rast e.

Wî di bazara xwe de jî 120î dest pê kir û daket heta 99an.

Xwedêda di 18ê meha 1989an de, Rewşê di 27ê îlona 1986an de û Karzan jî di 31ê adara îsal de jî dayik bûne.

Tarîxa nameya wê 3yê hezîrana 1992yan bû.

Em ê îsal jî herin xwepênîşandana 1ê gulanê.

(Dûmahîk heye).

F E R H E N G O K A

R O J A N Ū

(II)

Amadekar : Hemîd KILIÇASLAN

<i>kurdi</i>	<i>tirkî</i>	<i>fransîzi</i>	<i>ingilîzi</i>
avzêr : ava zêr	yaldız	dorure	gilt, gilding
badîn : kaseya meyê	bardak	verre, coupe	glass, goblet
baqê temberiyê : tûncik, temori	kahkül	mêche	forelock
balafirên dûrger	uzun menzilli uçak	long courrier	long distance aircraft
baqê gulan	gül demeti	bouquet de fleurs	bunch of flowers
baskordî	kolordu	corps d'armée	army corps
bawermend	mümin	fidèle, croyant	faithful, believer
belalûk	yabani vişne	griotte sauvage	wild sour cherry
belawela	darmadağın	éparpillé, dispersé	scattered, all over the place
azbet : ezbet	nesil, sülale	postérité, génération	generation, descendants
ber û barût : ajar, cebirxane	cephane	munition	ammunition
soring : sorreng	kırmızı renk veren bir ot	végétal donnant une teinture rouge	Madder
berberî	rekabet	rivalité, concurrence	rivalry
boblat : bobelat, felaket, mûsîbet	felaket	désastre	disaster
brûskîn	yıldırımvari	foudroyant	thundering, stunning
candar	canlı	animé, vivant	living, alive
cawîdanî	ebediyet	éternité	eternity
çarnikar : çaralî, çar kenar	dört taraftan	tout autour, de tous côtés	all over the place, from all sides
çavê xêl	mahmur göz	œil langoureux	languid eye
çepil	kol	bras	arm
çîm werqîle : çîqxwar	çarpık bacaklı	qui a les jambes fourchues	who has crooked legs
danezan	beyan, beyanname, bildirge	déclaration, manifeste	declaration, manifesto
darbest	sedye	brancard	shaft
devzirav	tüfek	fusil	rifle
dewêt : divît	divit	encrier	inkwell
gulgulîn	sallanarak yürümek	marcher en se dandinant	to waddle, to waddle along
dijwar	zor, güç, sert	difficile, ardu, âpre	hard, difficult
tûtik	kovan	douille	cartridge
hêwişandin	esirgemek	épargner	to save
holbûn : pengizîn	sekmek	sautiller	to hop
hûro : zikmezin	görkemli	ventru, pansu	fat-stomached
kalûş : karûş	domuz ayrığı, ayrık otu	chiendent, herbe des Bermudes	cynodon dactylon, Bermuda grass
kargir	kargir, kâgir	construction en pierres	built on stones
kelogirî bûn	ağlamaklı olmak	être sur le point de pleurer	to feel like crying
kersix	hançerin kesici ağızı	lame du poignard	dagger's blade

kevçîdan	kaşıklık	range-cuiller	spoon rack
kevırtraş	taş yontucu	tailleur de pierre	stone-cutter
kofikêl : kofiya bilind		haute coiffe de femme	traditional woman headdress
komgirav	takım ada	archipel	archipelago
kunrim : binê rimê	mızrağın alt ucu	le bas de la lance	bottom of a spear
koş : pêş, hemêz	bağır	sein, giron	bosom, breast
kevîrê qozîbir	köşe taşı	pierre angulaire	angular stone
mandel	inkar	reniement, négation	denial, refusal
lê dan mandelayê	inkar etmek	nier, renier	to deny, to refuse
mikur hatin	itiraf etmek	avouer, passer aux aveux	to confess, to admit
mirovxwar	yamyam	anthrophage, cannibal	cannibal, anthropophagus
mopîzan	danışman, uzman	conseiller	adviser
naşî	acemi, toy	novice	novice, beginner
nikar : cinsekî kilsê	bir tür kireç	argile	clay
pêşasêgeh	ön savunma mevzileri	avant-fortification	pre-fortification
pirjinî	çokkarılılık	polygamie	polygamy
polaxane	çelikhane	aciérie	steal works
poş kirin	toslamak	se cogner, se heurter	to butt
poş	tos	coup de tête	a blow
qeraş	değirmenci	meunier	miller
qewirandin	kovmak	chasser	to drive out; to send out
qîrên : pevçûn, şer	kavga, döğüş	combat, affrontement	fighting
qîfîtk	pıhtılaşmış kan	sang coagulé	coagulated blood
qolan	kolan	ruban large, sangle	broad bland or belt
qundax	kundak	crosse	butt
qurnefil	karanfil	oeillet	carnation
qufik	küfe	couffe	(straw) basket
rajor, desthilatdar	hakim, eğemen	dominant	dominating, ruling
rajêr : bindest	ezilen, tebaa	dominé, opprimé	dominated, oppressed
rave	açıklamak	explication	explanation
rave kirin	açıklamak	expliquer	to explain
rêl	koru	bois	small wood, grove
rêvin	kirli	sale	dirty
rêvin kirin	kirletmek	salir, souiller	to make dirty
rêwingî : rêwî	yolcu	voyageur	traveller
semasî	köpek balığı	requin	dogfish, shark
serguzeşt : serpehatî	serüven	aventure	adventure
serhevde : pozdaxî, qar	aybını yüzüne vurma	reproche	reproach
serpir	köprübaşı	tête de pont	bridgehead
şewl	küçük vadi	vallon	small valley
şivîl : şiverê, şivîle	patika	sentier	path
şîrberf	dondurma	glace	ice-cream
teqez	kesinlikle	certainement	certainly
tûm	çalı, funda	bosquet	bush
tûmik	küçük çalı	petit bosquet	small bush
weyn : dek	oyun	ruse, intrigue	cunning, craftiness
gelpik	gerdan	double menton	double chin
xwedbîn	kendini beğenmiş	auto-suffisant, narcissique	conceited, haughty
xwînsivik	tezcanlı	agile, vif	agile, nimble

qamirên şekirdar ziktilêlî	şeker kamışı şişkin karınlı	canne à sucre qui a le ventre ballonné, ventru	sugar cane potbellied
zivârî pehnav, n.f. pehnava rezan : pehniya nav rezan wawîk poniîjn	zillet düzlük, meydan bağın ortasındaki düzlük çakal dalmak, düşünmek	avilissement, dégradation place, aire aire de vendange chacal être absorbé, plongé par ses pensées	degradation, abasement open space, square, area grope harvest area jackal to be plunged (in thoughts, occupation)
serrax: lihêf binrax: doşek şal	yorgan döşek çoğunlukla Hindistan'da dokulan değerli bir yün kumaş, kaşmir	couette, couverture ouatée matelas tissue de cashmire	quilt mattress shawl, especially a Cashmere shawl
eba şalîn: eba ji şal çêkirî, giranbiha ye kerx: koma keloxan req req: kûsiyê avê pertav ji pertav ketin tîş: perçe; kerî	Kaşmir aba ceset yığını, mezbaha sertlik su kaplumbağası takat, güç takatsız olmak, halden düşmek parça, yarık	manteau en cachemire tuerie, carnage dureté tortue d'eau force, énergie être épuisé, être à bout; ne plus avoir de force partie, fragment, piece, section, fissure	Cashmere cloak slaughter, carnage hardness, toughness, stiffness turtle strength, power, energy to get exhausted fragment, split, crach
tîş-tîşî tîşik dargenek genek donê genekan tengal : alî, kêlek hêlkan: hêlekan, çincik melwend: merwend talşir : helqetîz gwînî : gûnî pirêzk : pirîsk, bera hûr kur, n.f. : girê bê dar kop, n.f. : serê girê mitik hevgel : hevkerî, ên ku pezên xwe tevî hev dişînin çêrê qitik : rimêle, hêwêrde, kêrasî kêsim : kêsim	paramparça yirtmaç kene otu kene kene yağı yan, taraf, کنار 1) salıncak, 2) hamak tıpta kullanılan bir bitki sütleğen geven ince kar ağaçsız tepe zirve basık küçük tepe koyunlarını aynı sürüye gönderenler bıldırcın çalım, fiyaka	en pièces fente ricin graine de ricin huile de ricin côté 1) balançoire, 2) hamac une plante médicinale euphorbe astragale neige fine colline pelée sommets monticule ceux qui envoient leur bétail dans le même troupeau caille air, allure, parade	all in pieces, tattered slit in a garment castor oil plant castor bean castor oil side 1) swing, 2) hammock medicinal plant euphorbium, gum-plant gum-tragacanth plant fine snow bald hill summit hillock, mound those who send their livestock to the same herd quale swagger, strut, affected dignity 1) ill-tempered, sour- tempered, ferocious, 2) hot, pungent
no féroce 2) piquant,	1) hırçın, 2) biberacısı	1) revêche, hargneux, 2) pimenté	1) ill-tempered, sour- tempered, ferocious, 2) hot, pungent

Devoka Qerejdaxê

Amadekar : Mehmûd LEWENDÎ

kurdi	tirkî	fransîzî	îngilîzî
canzerik	hayvanlarda görülen bir cins sarılık hastalığı		
canzerî, canzerkî bû	1) bu hastalığa müptela olmak, 2) çok acı ve kahır çekmek		
carcim : cacim, mêcer	cecim, cicim	tapis tissé à la main avec des dessins brodés	rug woven on a hand loom with desing added by embroidering
carût : carûd; xerkendaz caw : pate cil û caw; pirtî, pertal, pate ceze : cehzer	ateş küreği bez manifatura arpa sararma dönemi	petite pelle à charbon toile de coton ou de lin textile période de mûris -sément de l'orge	small coal shovel cotton or linen material textile barley's ripening time
cênîk cilq : sivik	şakak sulu, cıvık, zevzek	tempe inopportun, léger, importun	temple importunate, giddy
cilqî	sululuk, cıvıklık	légereté, baladinage, bavardage	flighty behavior
cinls : cenah cixilandin : cixirandin	topuz kışkırtmak; tahrik etmek, teşvik etmek	massue, masse exciter	mace to excite; to incite
cixilîn : cixirîn	teşvik olmak; tahrik olmak	s'exciter; être excité; s'inciter	to incite each other; to excite each other
cimêlî : devşewitî	yağ, pekmez ve ekme karışımı bir yemek	plat fait du pain du raisiné et du beurre fondu	meal made of bread, butter and grape preserve
cînciq	1) incik boncuk, 2) cam bilye	1) verroterie, 2) bille en verre	1) glass jewelry, 2) glass marble
cîq : reşhêle, reşêle colgenî : şolgenîk kizin colik : şolik colmark : şolikê maran (nayê xwarin) cûm	kar kuşu yabani burçak burçak bir cins burçak yenilmeyen bir burçak türü bir çiğnemelik	pinson gesse sauvage gesse, jarosse une sorte de gesse gesse non comestible	snow-bunting wild vetch common vetch a variety of vetch non edible vetch
cunî : conî çakil	dibek taşı ucu eğri değnek, çöven, baston	bouchée, quantité qu'on peut mastiğer en une fois grand mortier en pierre bâton à bout recourbé; canne	mouthful larger stone mortar cane, polo stick
çarberî : çar caran ber dayî	dört kez doğurmuş koyun ya da keçi	brebis ou chèvre ayant mis bas à 4 reprises	ewe or goat wha has lambed
çargayî	dört doğurmuş inek	vache ayant mis bas à 4 reprises	4 times

çavçirtonek	Karacadağ bölge- sinde saklambaç oyunu	jeu de cahce-cahe dans la région de Qarajdax	hide and seek game in Qarajdax area
çavnûtik nûtik	küçük gözlü bit yavrusu	qui a de tout petits yeux jeune pou	who has small eyes young louse
çavpeqlə : çavbeloq, çavzeq çavqûnde : çavhiz	patlak gözlü fasık	yeux exorbités dépravé	bulging eyes depraved
çavsor çavsorî	zorba, gözü kan bürümüş zorbalık, gözü kan bürümüşlük	brutal, violent brutalité, violence	violent, brutal violence, bullying
çavtêr çehço : çeçik	tok gözlü çocuk dilinde göz	qui ne convoite pas oeil (dans le langage infantile)	not covetous eye (in children's language)
çek : kinc, cil çekem	elbise bir cins çam ağacı,	vêtement méleze	clothe, dress larch
çeke : qîr û nêrebend çenge: çene çengê avêtin çermandin: çerm kirin, post kirin	yakı çene yüzmek, derisini soymak	emplâtre en goudron menton dépiauter; écorcher, dépouiller	cautery, blister chin to flay: to skin
çêtî : çênî, pirtik çêtî çêtî çêtî kirin çiftexas çilek: nefsek	küçük parça paramparça parçalamak patıska nefsine hakim olma- yan, yemek düşkünü	petit morceau; bouchée en morceaux couper en fins morceaux batiste, batıska avide	mouthful, small part all in pieces, tattered to cut in small pieces cambric greedy for, avid for
çileqe : çeleare	boşboğaz, geveze	bavard, indiscret	indiscreet, babler, talkative
çilfisandin: çilpandin	aşırmaq, çırpmak	choper, chiper, chaparard	to steal (from); to pinch, to filch, to pilfer
çilfis çim : kim, gupik	aşırmaq, çırpan uç, zirve	chaparard, voleur extrémité, pointe, sommet	pilferer extremity, tip, peak, top
çipîsk: tilîfisk, fitik	fiske	chiquenaude, pichenette	flick, flip (with the finger)
çirr : çirrê birrê, bixelas, birane	yakan, top oynuna benzeyen topsuz ve karşılıklı iki grup tara- findan oynanan gele- neksel bir Kürt oyunu	jeu de poursuite joué en plein air par deux équipes	a traditional outdoor run-and catch game played by two teams
çirr çirra avê çiravk çirr goştê çir çirî: kunê serê guhanan çirtik çist: çalak çîprût : teşkrût çîr	sicim, yudum biraz su su sızıntısı sert, direngen sert et hayvanlarda meme deliği hoppa canlı, hareketli baldırı çıplak kurutulmuş elma, kaysı v.b.	filet d'eau un peu d'eau fillet d'eau dur, résistant viande dure orifice du trayon écervelé, frivole, légère vivant, vif vaurien, indigent pomme ou abricot séché	dribble, trickle a dribble of water oozings tough, hard, stiff tough meat teat's orifice flippant, flighty, foppish alive, active, lively 1) bare legged, 2) rowdy, rough dried apple or apricot

qerqîtik	kurutulmuş kavun	melon séché	dried melon
çogerî bûn: ji çokan ketin,	diz çökmek,	se mettre à genoux,	to kneel down
ji qidûman ketin	güçsüzlükten yıkılmak	tomber d'épuisement	(of exhaustion)
çolbir: kurterê	kestirme yol	raccourci	shortcut
çort : çors	haşin, kaba, sert	brutal, rude	brutal, harsh, rude
çortanî; xwarina çortan	çökelektan yapılan	soupe faite avec du	soup made of dried whey
	ayran çorbası	petit lait séché	
çûçî kirin	çocuk dilinde oturmak	s'asseoir dans le	to sit down (in
		langage infantile	children's language)
beqem	solgun, soluk	pâle	pale, fated
beqem bûn	solmak	devenir pâle,	to fade,
		déteindre	to become pale
alale: helale: lale	lale	tulipe	tulip

Bsx. : Di amadekirina vê ferhengokê de, me ji «*Ferhenga Devoka Qerejdaxê*» ya destnivîski ya Mistefa Gazi sûd wergirt.

TERMÊN HIQÛQÎ

(V)

Amadekar : Veysî ZEYDANLÎ

<i>kurdi</i>	<i>tirkî</i>	<i>fransîzî</i>	<i>îngilîzî</i>
rastandin	1)tasdik, onay, 2) tasdik etme, onaylama	ratification, certification, confirmation	ratification, confirmation
rastandin (birastîne)	tasvip etmek, onaylamak	ratifier, certifier	to ratify; to certify
rastandî	onaylanmış, tasdik edilmiş	ratifié, certifié	ratified, certified
rastandina biryarekê,	bir kararın onayı,	ratification d'une	ratification of
rastandina biryarê	kararın onayı	décision	a decision
pejir, n.f.	kabul, onay	accord, aval, acceptation	acceptance, agreement
pejirandin, n.f.	kabul etme	acceptation, consen- tement, accord	acceptance, assent, agreement
pejirandin (bipejirîne)	kabul etmek	accepter, admettre, consentir	to accept, to admit, to agree, to assent
pejirîn (bipejire)	kabul olmak	être admis, accepté, reçu	to be agreed, admitted, accepted
pejirî, pejirandî	kabul edilmiş	accepté, admis	agreed; admitted
pesend	tasvip	approbation	approval
pesend kirin	tasvip etmek	approuver	to approve
rewa	meşru	légitime	legitimate
narewa	gayri-meşru	illégitime	illegitimate
rewahî	meşruiyet	légitimité	legitimacy
parastina rewa	meşru savunma	défense légitime	self-defence

Ferhengoka

RONAHÎ

(IV)

Amadekar: Mizaffer BEGZADE

<i>kurdi</i>	<i>tirkî</i>	<i>fransîzî</i>	<i>îngilîzî</i>
palmisandin	elle yoklamak	palper	to finger, to palpate
pelandin	aramak, yoklamak	fouiller, tâter	to search, to frisk
bêrm	küçük göl, havuz	piscine, bassin	pool, pond
nûza	yeni doğmuş	nouveau-né	newborn
evor	dağ keçisi	chamois	chamois
semame	yazı başlığı	titre	title
dexs : hesûdî	kıskançlık,	jalousie	jealousy
dexesok	aşırı kıskanç	très jaloux	very jealous
kerkedan	gergedan	rhinocéros	rhinoceros
kerkulan, kerqolan	zebra	zèbre	zebra
şîp	panter	panthère	panther
piling	kaplan	tigre	tiger
teqez	muhakkak, mutlaka	certainement	certainly
teşk	bacak	patte	leg
îşk dan: badan	çevirmek, sıkıştırmak	serrer, donner un tour	to tighten up
gewende	çingene	tzigane, bohémien	gypsy
venandin	tezgah, tuzak kurmak	placer, mettre en place	to set, to set up
venîn	çizmek	tracer	to draw
xêz venîn	çizgi çizmek	tracer une ligne	to draw a line
qemelax : neçîra kîvroş-	karda tavşan avı	chasse aux lièvres	hare hunting in the snow
kan a di berfa pûk de		dans la neige	
metran	zıpkin	harpon	fish spear, harpoon
zîvar	yoksul, fakir	pauvre, indigent	poor, destitute
çiloreş: payiza pêşîn	ilk sonbahar	début automne	early autumn
marî: mêkew	dişi keklik	perdrix femelle	female partridge
margiros: nêrekewê	yalnız kalmış	perdrix séparé provi-	male partridge
bi tenê mayî	erkek keklik	soirement de sa femelle	left alone
xasûk	kurnaz, siyasetçi	rusé, habile, matois, malin	shrewd, cunning, sly
xasukî	kurnazlık	ruse, habileté, malice, matoiserie	shrewdness, slyness
babelîsk: sedsal	yüzyıl	siècle	century
hingustîl, gustîl	yüzük	bague	ring
nefîsmezin	mağrur	arrogant, hautain	haughty, arrogant
pejn: 1) dengê	1) görünmeyen kişi	1) bruit de quelqu'un	1) noise of somebody
tiştê nediyar,	ya da şeyin sesi,	ou de quelque chose	or something not insight,
2) hest	2) his	2) voix, bruit que l'on ne	2) voice, noise
pejna te nayê	senden ses seda,	voit pas, on n'entend pas	you have not
	haber yok	parler de toi	been seen (for a long time)
veniştêk: ciyê venîştina teyr	tünek	perchoir	perch
pirçazkî: pûrt weşandî	tüy dökmüş	déplumé, qui a perdu ses plumes	who has lost its feathers
merasê: dabeşkirina	av yerinin dağıtımı	partage du territoire	sharing of the

nêçîrgehê şikêr serpê: pêxew zînat, tade çilk, peşk	taş yığını örtü, yorgan zulüm, baskı su sıçrantısı	de la chasse amas de pierres couverture oppression, persécution jet de gouttes d'eau, éclaboussure, giclement	hunting area heap of stones blanket oppression, persecution splash
sindirûk berdevk	sanduka, tabut 1) mabeynci, 2) sözcü	sarcophage, cercueil 1) chambellan, 2) porte—parole	sarcophagus 1) chamberlain, 2) spokesman
ferzane : pîrzane dêlîndêz : ayina dînî	bilge dini ayin	sage, érudit cérémonie religieuse, rituel	wise, learned ritual
gungilî gurpik qirdik : koseyê sersalê şemo şadîk hilmeyî çûn: li ber rabûn xilt: koremişk suxre pifi bêvila yekî kirin devce: tamijî devce bûn	kıvılcık saç halkacığî, buklet Noel Baba palyaço eğlendirici karşı durmak, kafa tutmak köstebek angarya tahrik etmek, kışkırtmak alışmış, tadına varmış alışmak, alışkanlık edinmek	bouclé bouclette père Noël clown amuseur, comique s'opposer à, tenir tête, défier taupe corvée remonter, inciter habitué, accoutumé prendre l'habitude, s'habituer	curly small curl father Christmas clown, fool comic to oppose to be defiant mole fatigue, corvee, drudgery to prompt, to incite accustomed, usual to get used, to get accustomed
lewçe êrdim hêreker: temaşeker herê kirin çîkit, çîtik çîtik kişandin demşûr : şîreya meywe û zebze ya ku bi destê meriv dizeliqe pekpekok: peqpeqok, peqok vîtik sindik: savarê hûr tot bûn: ger bûn, gidirîn fer: hêz, taqet vixîne: dengê mêran li meydana şer reqemeşn : meşkê ziwa (hişk) qeşmax: qalîkgirtina birînê zipilî: sipîçolkî xişor: agirê nîv temirî; teraf; xwelepel paymal : di bin pê de mayî cîrne: cîrnê avê conî: coniyê dan naperûşk: pence	ukala yer, yöre seyirci seyretmek kura kura çekmek meyve ya da sebzenin ele yapışan suyu kabarcık fiş, makbuz ince öğütülmüş bulgur yuvarlanmak güç, takat savasta erkek çığlığı kuru tulum yara kabuk bağlaması beyazımsı yarı sönmüş ateş ayaklar altında kalmış, ezilmiş kurna dibek pençe	pédant place, endroit spectateur regarder lot, sort tirer au sort jus de fruit ou de légume collant à la main ampoule fiche; reçu gruau fin rouler force cri de guerre des hommes outré sèche cicatrisation de la plaie blanchâtre feu à moitié éteint, braise à moitié éteinte foulé aux pieds, humilié, opprimé bassin de bain, cuve grand mortier en pierre griffe	wiseacre, pretentious place, area onlooker to look, to watch lots to draw lots fruit or vegetable juice sticking to the hands blister card, slip, receipt boiled pounted wheat to roll along; to revolve strength, power shout of warriors skin made into a bag healing, closing up whitish half-extinguished fire trampled down, oppressed, humiliated basin of a bath or fountain large stone mortar claw

F e r h e n g o k a

Mem û Zînê

Amadekar: Khosrow ABDOLLAHÎ

<i>kurdi</i>	<i>tirkî</i>	<i>fransizî</i>	<i>ingilizî</i>
sername	başlangıç, başlık, giriş	titre, introduction	title, introduction
natemam : netemam, nivîşkan	eksik, tamam olmayan	incomplet	incomplet
xam	işlenmemiş, alışmamış, ham	immature, inexpé- menté, cru, novice, vierge	immature, unripe, inexperimented, crude
perdedar : piştperde	gizli, perde arkasında	voilé, dissimulé	hidden, concealed, veiled
genc; gencîne, xezne, xezîne	hazine	trésor	treasure
jar: hejar, belengaz	yoksul, fakir	pauvre	poor
hûr	ufak, küçük	petit	small, little
numandin (binumîne); nîşandan, nimandin	göstermek	montrer, indiquer	to show, to indicate
hindî: hew qas	o kadar	tant, autant	so much, so many
bargeh: dergah, qesr û koşk	dergah, saray	palais, siège du pouvoir	place, headquarters
zemîn: erd	zemin	terre, sol	earth, world
hemta: hevta	emsal	pareil, pair, semblable	peer, alike, similar
bê hemta	emsalsiz	sans pareil	matchless
sezawar : hêja, şayan	şayan, değer, layık	qui mérite, digne	worthy, deserving
nimûd: nîşane	işaret, eser	marque, signe	sign, mark
goya	güya	soi-disant	as if, as though, supposedly
serw: merx	selvi	cyprès	cypress
ayîne : neynik, awêne	ayna	miroir	mirror
dane : tene	tane	1) graine, 2) pièce	1) grain, seed, 2) single individual thing of any kind, piece
serwer	önder, baş	chef, prince, leader, souverain	leader, prince, head
teba bûn: tev bûn	katılmak, karışmak	participer, prendre part	to take part, to participate
ateşkede: agirgeh	ateş mabedi	temple du feu	fire temple
vekuştin: vemirandin	söndürmek	eteindre	to put out, to extinguish
butxane: pûtgeh	puthane	temple païen	place of pagan worship
cihangîr	fatih, cihan fatihi	conquérant du monde	world conqueror
vedan: vegirtin	(çadır) açmak, kurmak	planter, mettre en place	to set up, to pitch
seywan: sîwan	şemsiye	parasol, parapluie	umbrella
dilawer: dilêr, mêrxas	yiğit	brave, intrépide	brave, intrepid
saye: sîh, sîber	gölge	ombre	shadow
ji, emr: temen	yaş, ömür	âge	age
napak: ne paqij	temiz olmayan, kirli	impur, impropre, souillé	impure, unclean
seyînî: seyûtî	itlik, köpeklik	qualité d'un chien	quality of a dog
çalak	faal, çevik	agile, lest, actif	agile, swift, active
penah: sitar	sığınak, barınak	abri, refuge	shelter, refuge
cihanpenah	büyük sultan, dünya sığınağı	grand monarque, refuge du monde	shelter of the world, great monarch

tawan	suc, cürüm	crime	crime
amanc	hedef	cible, objective, but	target, goal
mêrînî: mêranî	erkeklik	bravoure, virilité	bravery, braveness, virility
şemirandin (bişemirîne):	bir yana bırakmak,	abandonner,	to give up,
hiştin, li alîkî hiştin,	terk etmek,	laisser de côté	to abandon,
terk kirin	vazgeçmek		to leave
behre: par	pay	part, lot	share, lot, portion
bêbehre: bêpar	yoksun,	privé, dépourvu	deprived
	paysız bırakılan		
gerdûn	evren, kainat	univers	universe
anînve: veanîn, anîneve, paşveanîn	geri getirmek	ramener	to bring back to take back
pol	pul, değersiz para	sou	penny
spîdeman: nasat, kêmeyar	düşük ayarlı, saf olmayan	impur, mélangé	impure, not pure, mixed
bezm: şayî	şenlik, meclis	fête, réjouissances	rejoicing
dim: nikul, dindik, dimik	gaga	bec	beak, bill
gulgûn: di rengê gulan de	gül renginde	rouge, couleur de rose	red, rose-colored
gulgeşt: seyran û	güller arasında	promenade dans	stroll amidst roses
geştâ nav gulan	gezinme	une roseraie	
taq: qat	kat	étage	floor; storey
vejîn	yeniden doğuş	renaissance	rebirth
nasaz : nadurust,	dürsüt olmayan,	inapproprié,	improper,
ne lihev	münasebetsiz	impropre	inappropriate
tennaz : nazenîn	nazik, teni nazlı	graciuese, délicate	delicately beautiful, graceful
pîlewer	çerçi	colporteur	huckster, peddle
gewherî : gewherfiroş	mücevheratçı	joallier	jeweler
xodreste	kendi kendine yetişmiş, kendi kendini yetiştirmiş	autodidacte	self-made man
	eğitilmiş	éduqué	educated
perwerî, perwerdekirî	yasemin	jasmin	jasmin
semen: asmîn, yasemen	dökülmek,	se répandre (cheveux),	(hair) to fall on the
daheristin	sarkmak	tomber sur les épaules	shoulders to lang bosely
rehistin	açmak, yeşermek	s'épanouir, s'ouvrir	to bloom, to open out
çah : çal, kort	çukur	fosse, fossette	fossa, pit, dimple
serpençe: serpêçî	parmak uçları	extrémité des doigts	extremity of the fingers
kemergah: pişt, kemer	kemer	ceinture	belt
cuda: cihê	ayrı, farklı	différent, autre	different, else
fayîdexwaz	çıkarcı	égoïste, qui ne cherche que ses intérêts	self-seeking, selfish
sîne: sîng	sine, göğüs	poitrine	bosom, breast
sînesoj: sîngşewat	sineyi yakan	poignant,	poignant,
		qui brûle la poitrine	heartrending
xawer: rojhelat	doğu, şark	Orient, est	Orient, East
têkda	tümden, tamamen	complètement, enti- èrement totalement	completely, totally
vêkra	birlikte, hep birlikte	ensemble, tous ensemble	all together, together
fîroz: pîroz	kutlu, mubarek	béni	blessed
kelat, kela	kale	forteresse	fortress
nijde	çete	bande, gang	band, gang
perçem : şêbisk	perçem	touffe de cheveux	tuft of hair
nagah: ji nişka ve	aniden, ficetten	soudain	sudden
serkol: serqot	baş açık	à tête découverte	bare-headed
kaşo: darê holê	polo değneği	crosse de polo	polo stick